

Otočením úchytu ramínka změňte  
zavírací sílu dle montáže v bodě 1

EN2  
EN4

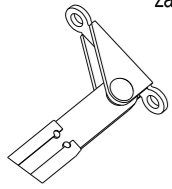

EN3

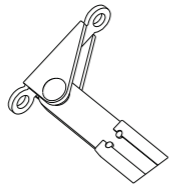

183mm (EN2 & EN3)

237mm (EN4)

EN	Šířka dveří (mm)	Hmotnost dveří (kg)
2	<850	<40
3	<950	<60
4	<1100	<80

49.5mm

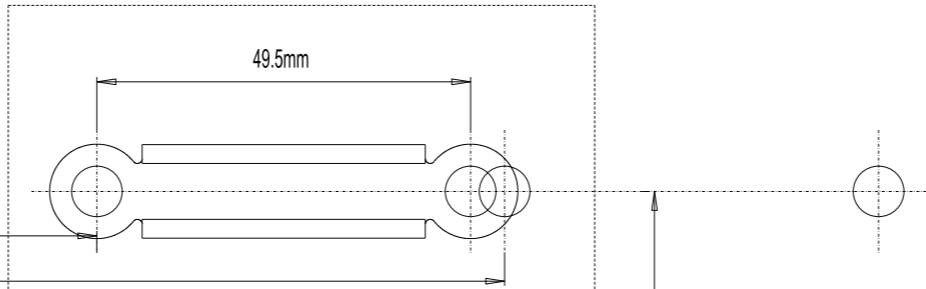

CE

2000E Series Door Closer  
Guli Security Products Ltd



Certificate  
Mo. 04-SKM-CPD-0132

EN 1154  
1996/A1 2002

4 8 3 / 4 1 1 3

FAB neručí za výrobek v případě, že zavírač není namontován dle tohoto návodu.

Spodní strana rámu  
Přiložte k vrchnímu okraji dveří

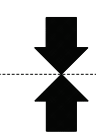

1

SMART 2000

Tato strana šablony  
je určena k montáži levých dveří.

2.5	4.2
	M5

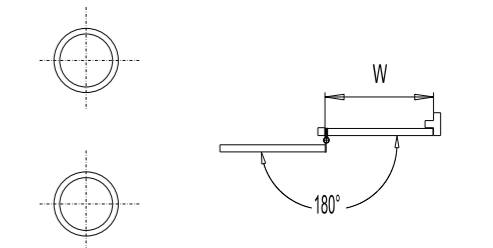

60mm (EN2 & EN3)

144mm (EN4)

1 Montáž zavírače na dveřní křídlo.

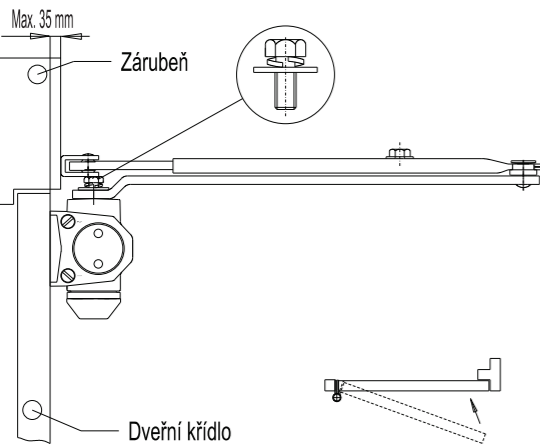

2

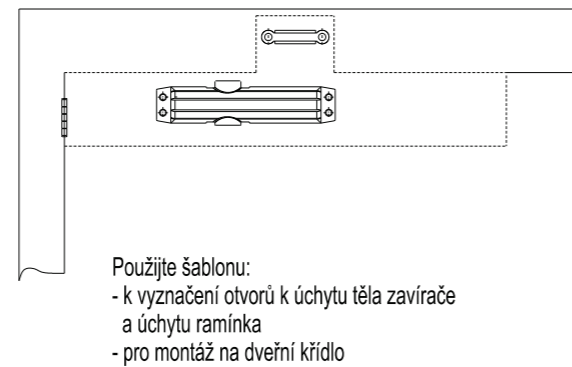

3

Upevněte pomocí šroubu ramínko a tělo zavírače na předem vyznačené otvory. Rozpojte ramínko v kloubu (b). Pomocí zašroubování závitové tyče seřídte délku ramínka do polohy dle obr. (a) a ramínko spojte.

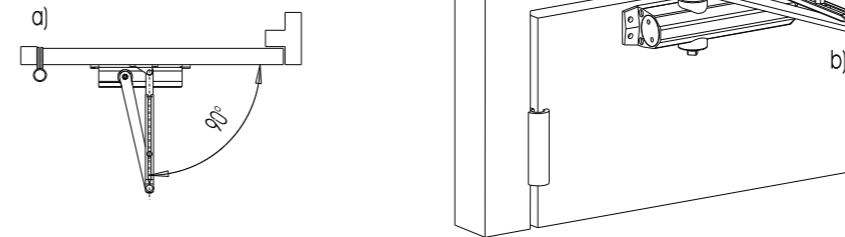

4

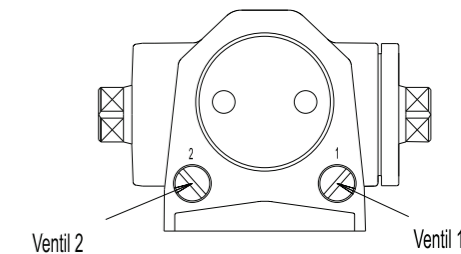

1 Montáž zavírače na zárubeň.

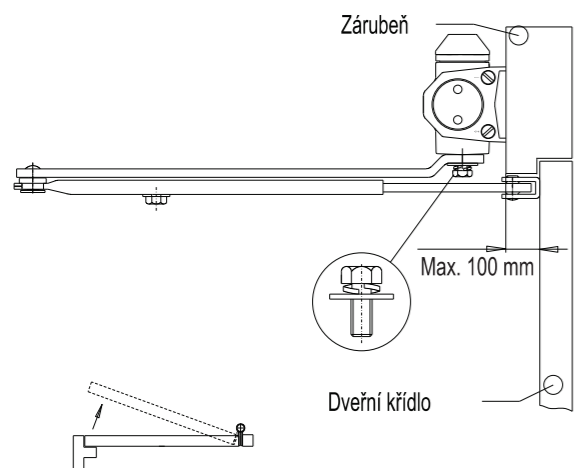

2

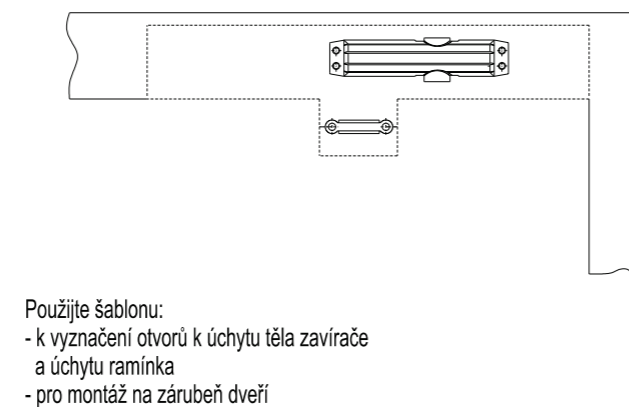

3

Upevněte pomocí šroubu ramínko a tělo zavírače na předem vyznačené otvory. Rozpojte ramínko v kloubu (b). Pomocí zašroubování závitové tyče seřídte délku ramínka do polohy dle obr. (a) a ramínko spojte.

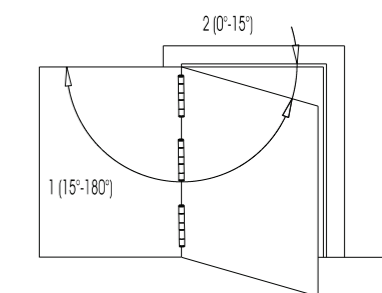
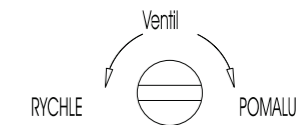
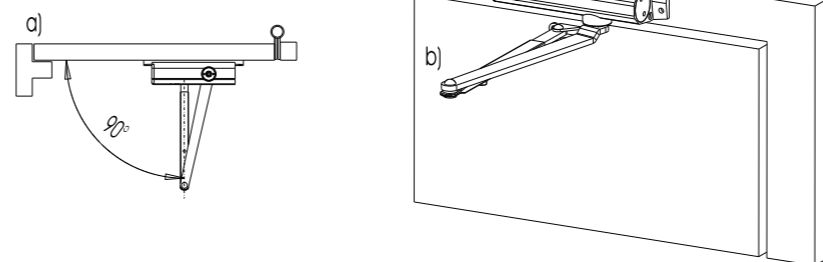

Nastavte zavírací rychlost (1)  
a rychlost koncového dovíření (2).